

PPC-6171C

17" 可配置工业平板电脑
兼容多种 Mini-ITX主板



特性

- 17" TFT LED 电阻触摸屏平板电脑
- 支持 mini-ITX主板 (最高达65W TDP 处理器)
- 支持PCI或PCIe扩展槽
- 前置LED电源指示灯
- 前面板IP65防护



规格

型号	PPC-6171C-RTAE	PPC-6171C-RMAE	
兼容主板	PPC-MB-8260AE/PPC-MB-610	AIMB-275 AIMB-226	
机架	存储	1 x 2.5" SATA HDD bay / 2 x 2.5" HDD bay (可选)	2 x 2.5" SATA HDD bay
	I/O	4 x 预留端口(DB9) 2 x WLAN 天线孔 1 x 直流电源输入 1 x 电源开关 预留开孔: 取决于 PPC-MB-8260AE/ PPC-MB-610 主板规格	1 x 直流电源输入 1 x 电源开关 1 x DP (输入, 连接主板和 LVDS 面板) 1 x USB 2.0 (输入, 连接主板和触屏控制器) 预留开孔: 取决于主板特性
	扩展槽	1 x PCIe x4 或 2 x PCI (在配件盒里) 2 x PCIe x1 (可选), 1 x PCIe x1 + 1 x PCI (可选) 2 x PCIe x8 (可选, 仅供 PPC-MB-610)	1 x PCIe x4 或 1 x PCI (在配件盒里)
	扬声器	2 x 1 W	
	风扇	2 x 12V, 60 x 60 x 15 mm	
物理特性	尺寸(W x H x D)	437 x 357 x 107.6 mm (17.2 x 14.06 x 4.2 in)	
	重量	5.4 kg (11.9lb)	
OS 支持	操作系统	取决于主板特性	
电源功耗	输入电压	100 ~ 240 V _{AC} , 250W	
	功率消耗	SKL: 95W/ KBL:125W(with PPC-MB-8260AE) CFL:165W(with PPC-MB-610)	
LCD 显示	显示类型	17" TFT LED 面板	
	最大分辨率	1280 x 1024	
	视角	80 (左), 80 (右), 60 (上), 80 (下)	
	亮度 (cd/m ²)	350	
	对比度	800	
	背光寿命	50,000 小时	
触摸屏	触摸类型	5线电阻, 可选电容式	
	透光率	80% ± 5%	
	控制器	USB 接口	
	持久性	3500万次	
环境	工作温度	0~50°C(32~122°F)(35W CPU); 0~45°C(32~113°F)(65W CPU) 请参考PPC-MB-8260AE/PPC-MB-610 CPU 清单	0 ~ 50°C (32 ~ 122°F)
	储存温度	-30 ~ 60°C (-22 ~ 140°F)	
	相对湿度	10 ~ 95% @ 40°C (不凝结)	
	冲击	10G 加速度峰值 (间隔为 11 ms), 遵循IEC 60068-2-27	
	振动	随机振动测试 5 ~ 500 Hz, 1 Grms @ with HDD, IEC 60068-2-64 compliant	
	EMC	BSMI, CE, FCC, Class A	CE, FCC, Class A
	安全性	BSMI, CB, CCC, UL	CB, CCC, UL
	前置面板防护	IP65标准	

尺寸图

单位: mm

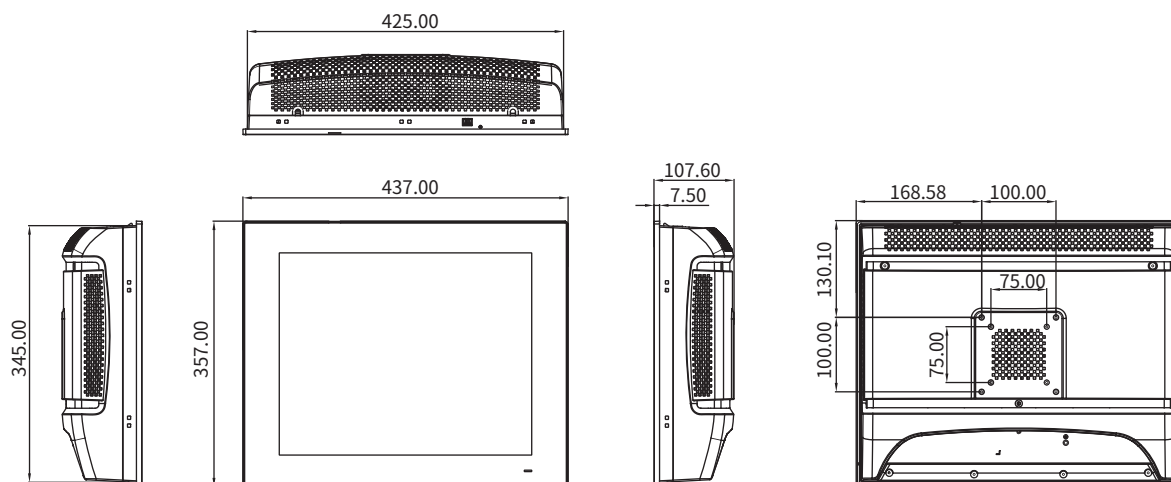

VESA安装可选组件, 可使用M4 x 8mm 螺丝
面板尺寸: 427 x 347 mm (16.81 x 13.66 in)

订购信息

M/B 型号	机箱型号	风扇型号
PPC-MB-8260AE/ PPC-MB-610	PPC-6171C-RTAE	1960053207N001
AIMB-275	PPC-6171C-RMAE	1960053207N001
AIMB-226	PPC-6171C-RMAE	1960061914N001

注1. 主板、机箱、风扇需一起订购, 确保易于配置

注2. 机箱上装有交流电和扩展卡

可选配件

产品料号	描述
PPC-WLAN-C1E	M.2 Wi-Fi模块带2根天线
96CB-POWER-B-1.8MA	电源线(中国), 1.8 M
9893BE0200E	PPC-61X1C-RTAE 扩展卡和 2 x PCIe x1 插槽
9893BE03000	PPC-61X1C-RTAE 扩展卡和 1 x PCIe x1 和 1 x PCI 插槽
9893BE17000	PPC-61X1C-RTAE 扩展卡和 2 x PCIe x8 插槽 (仅供 PPC-MB-610)
PPC-ARM-A03	PPC系列手臂式支架
PPC-174T-WL-MTE	PPC系列壁挂式支架
PPC-STAND-A1E	PPC系列站立式支架
1700027838-01	2个内部USB 线适用于 PPC-MB-XXXX 主板带 I/O 支架
98R36151C10	第2个2.5"SATA HDD for PPC-61X1C-RTAE (只能适用1个扩展卡槽)
98R3P612100	用于PPC-MB-610的TPM模块

I/O 接口

PPC-6171C-RTAE

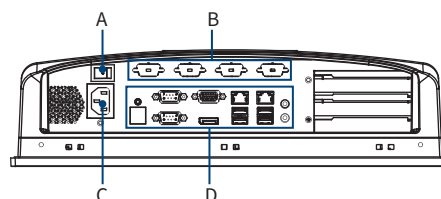

A. 电源开关

B. 预留端口

C. AC 接口

D. PPC-MB-XXXX 端口

PPC-6171C-RMAE

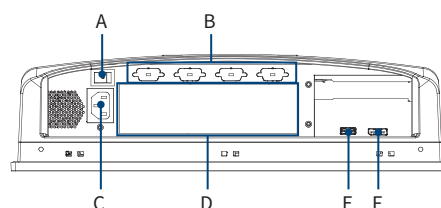

A. 电源开关

B. 预留端口

C. AC 接口

D. Mini-ITX 主板 I/O 端口

E. USB 2.0 (输入, 用于连接主板和触摸屏)

F. 显示端口 (输入, 用于连接主板和LVDS 平板)

PPC-MB-8260AE

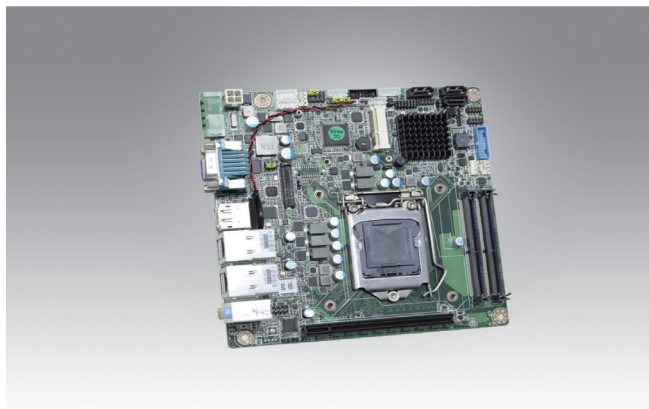

特性

- 通过Intel® H110芯片支持Intel® 第6代和第7代Core™ i 处理器 (LGA1151)
- 1个260针SO-DIMM, 最大16GB DDR4 2133 MHz SDRAM
- 支持DP / VGA / LVDS的三种显示
- 支持1个F / S miniPCIe或mSATA, 4个USB 3.0和2个USB 2.0
- 支持1个PCIe x 4 (第3代)
- 支持2个SATA 6 Gb / s端口
- 支持4个RS-232, 1个RS-232 / 422 / 485
- 支持1个GPIO (8通道)

规格

处理器	CPU	KBL	i7-7700	i5-7500	i3-7101E	/	/
		SKL	i7-6700TE	i5-6500TE	i3-6100TE	Pentium® G4400TE	Celeron® G3900TE
	核心		四核心	四核心	双核心	双核心	双核心
	频率	KBL	3.6GHz (up to 4.2GHz)	3.4GHz (up to 3.8GHz)	3.9GHz	/	/
		SKL	2.4GHz (up to 3.4GHz)	2.3GHz (up to 3.3GHz)	2.7GHz	2.4GHz	2.3GHz
	三级缓存	KBL	8M	6M	4M	/	/
	SKL			3M	3M	2M	
TDP	KBL	65W	65W	54W	/	/	
	SKL	35W	35W	35W	35W	35W	
芯片组	H110						
内存	1 x 260-pin SODIMM DDR4, 2133 MHz, up to 16 GB (non-ECC)						
网络 (LAN)	2 x 10/100/1000 Mbps以太网 and 2 x Intel® I211-AT						
I/O接口	1 x RS232 / 422 / 485, 1 x RS232, 1 x DP1.2, 1 x VGA, 4 x USB3.0, 1 x Line-out, 1 x Mic-in						
内部连接器	3 x RS232, 1 x GPIO (8 通道), 1 x 扬声器, 1 x LED, 2 x USB 2.0, 1 x LVDS, 1 x 触摸控制器, 2 x SATA						
看门狗定时器	255级, 由软件控制						
总线扩展	1 x 全尺寸 mSATA 或 mini PCIe 和 1 x PCIe x 4 扩展卡						
尺寸	170 x 170 mm (6.69 x 6.69")						
操作系统	Microsoft® Windows 7 (32/64-bit), Windows 8.1/10 (64-bit) (**KBL CPU 仅支持 windows 10 64bit)						

订购信息

产品料号	描述
PPC-MB-8260AE	Mini-ITX M/B 支持 6/7th Core i for PPC-6000C

I/O接口

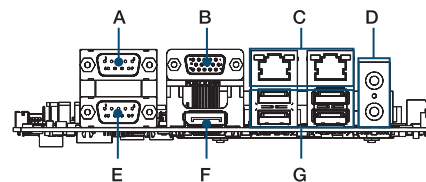

- | | |
|----------------------|-----------------------|
| A. RS-232 | E. RS-232 / 433 / 485 |
| B. VGA | F. 显示端口 |
| C. 2 x LAN | G. USB 3.0 |
| D. Line-out / Mic-in | |

PPC-MB-610

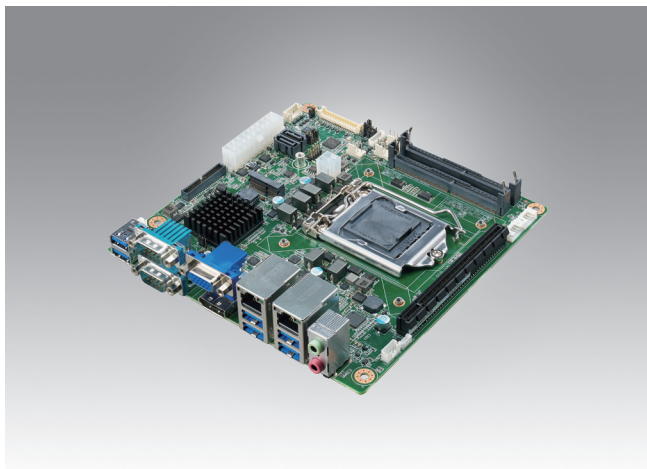

特性

- 通过Intel® Q370 芯片支持Intel® 第8代和第9代Core™ i 处理器(LGA1151)
- 2个260针SO-DIMM，最大32GB DDR4 2666 MHz SDRAM
- 支持DP / VGA / LVDS的三种显示
- 支持PCIe x16 (第3代), 1 M.2 M key & 1 M.2 E key, 6个USB 3.1
- 支持2个SATA 3.0 (Raid 0, 1)
- 支持TPM 2.0 (可选择)
- 支持4个RS-232, 1个RS-232/422/485
- 支持1个GPIO(8通道)

规格

CPU	i7-8700/ i7-8700T	i5-8500/ i5-8500T	i3-8100/ i3-8100T	Pentium® G5400/G5400T	Celeron®G4900/ G4900T	i7-9700E/ i7-9700TE	i5-9500E/ i5-9500TE	i3-9100E/ i3-9100TE
核心	6/6	6/6	4/4	2/2	2/2	8/8	6/6	4/4
频率	3.2 GHz (最高4.6GHz)/ 2.4 GHz (最高4.0GHz)	3.0 GHz (最高4.1GHz)/ 2.1 GHz (最高3.5GHz)	3.6/3.1 GHz	3.7 / 3.1 GHz	3.1 / 2.9 GHz	2.6 GHz (最高4.4GHz)/ 1.8 GHz (最高3.8GHz)	3.0 GHz (最高4.2GHz)/ 2.2 GHz (最高3.6GHz)	3.1 GHz (最高3.7GHz)/ 2.2 GHz (最高3.2GHz)
三级缓存	12 / 12 MB	9 / 9 MB	6 / 6 MB	4 / 4 MB	2 / 2 MB	12 / 12MB	9 / 9MB	6 / 6MB
TDP	65 / 35 W	65 / 35 W	65 / 35 W	54 / 35 W	54 / 35 W	65 / 35 W	65 / 35 W	65 / 35 W
芯片组	Q370							
内存	2 x 260-pin SODIMM DDR4, 2666 MHz, up to 32 GB (non-ECC)							
网络(LAN)	2 x 10/100/1000 Mbps 以太网和 1 x Intel®L219LM (支持AMT 12.0 仅供 i7 & i5), 1 x Intel i211							
I/O接口	1 x RS232/422/485, 1 x RS232, 1x DP1.2, 1 x VGA, 6 x USB3.1, 1 x Line-out, 1 x Mic-in							
内部连接器	3 x RS232, 1 x GPIO (8 通道), 1 x 扬声器, 1 x LED, 2 x USB 2.0, 1 x LVDS, 1 x 触摸控制器, 2 x SATA 3.0 (支持 RAID 0,1), 1 x TPM2.0							
看门狗定时器	255级, 由软件控制							
总线扩展	1 x M.2插槽(2280 M key) 用于存储; 1 x M.2插槽 (2230) 用于无线 1 x PCIe16 扩展卡							
尺寸(W x H)	170 mm x 170 mm (6.69" x 6.69")							
操作系统	Microsoft®Windows 10 (64 bit), Linux							

订购信息

产品料号	描述
PPC-MB-610	Mini-ITX M/B 支持8/9th Core™ i for PPC-6000C

I/O 接口

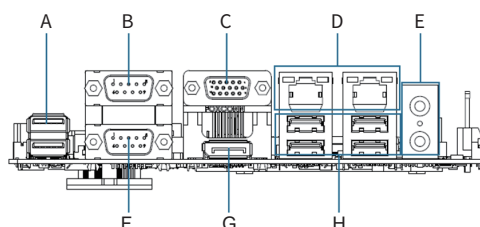

- | | |
|-------------------------|--------------------|
| A. USB3.1 | E. Line-out/Mic-in |
| B. RS232 | F. RS232/422/485 |
| C. VGA | G. 显示端口 |
| D. 2 x Gigabit Ethernet | H. USB 3.1 |